

TOKYO OPEN2024 第76回東京卓球選手権大会ジュニアの部栃木県予選会

男子シングルスー1 令和5年12月10日 日環アリーナ

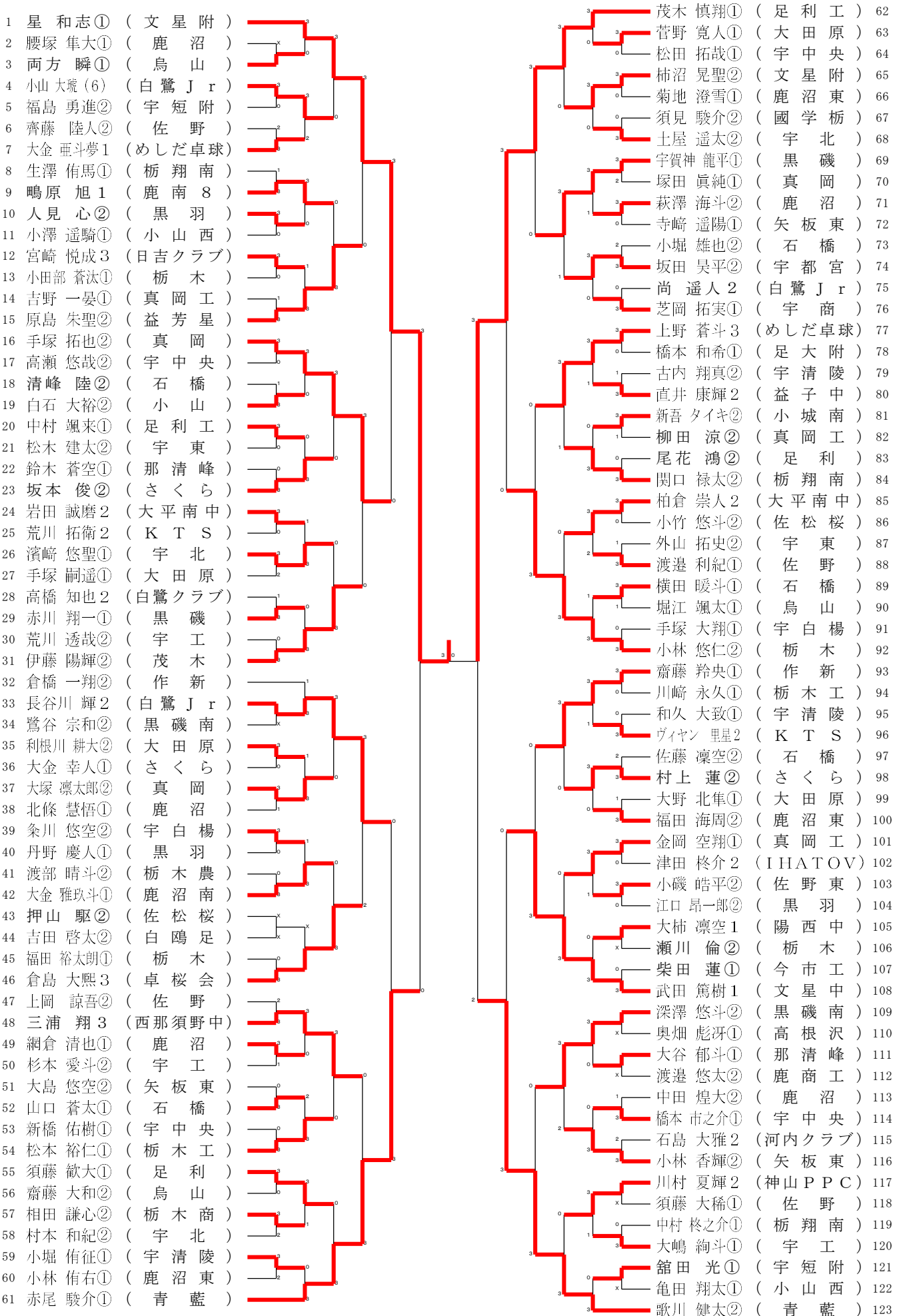

TOKYO OPEN2024 第76回東京卓球選手権大会ジュニアの部栃木県予選会

男子シングルスー2 令和5年12月10日 日環アリーナ

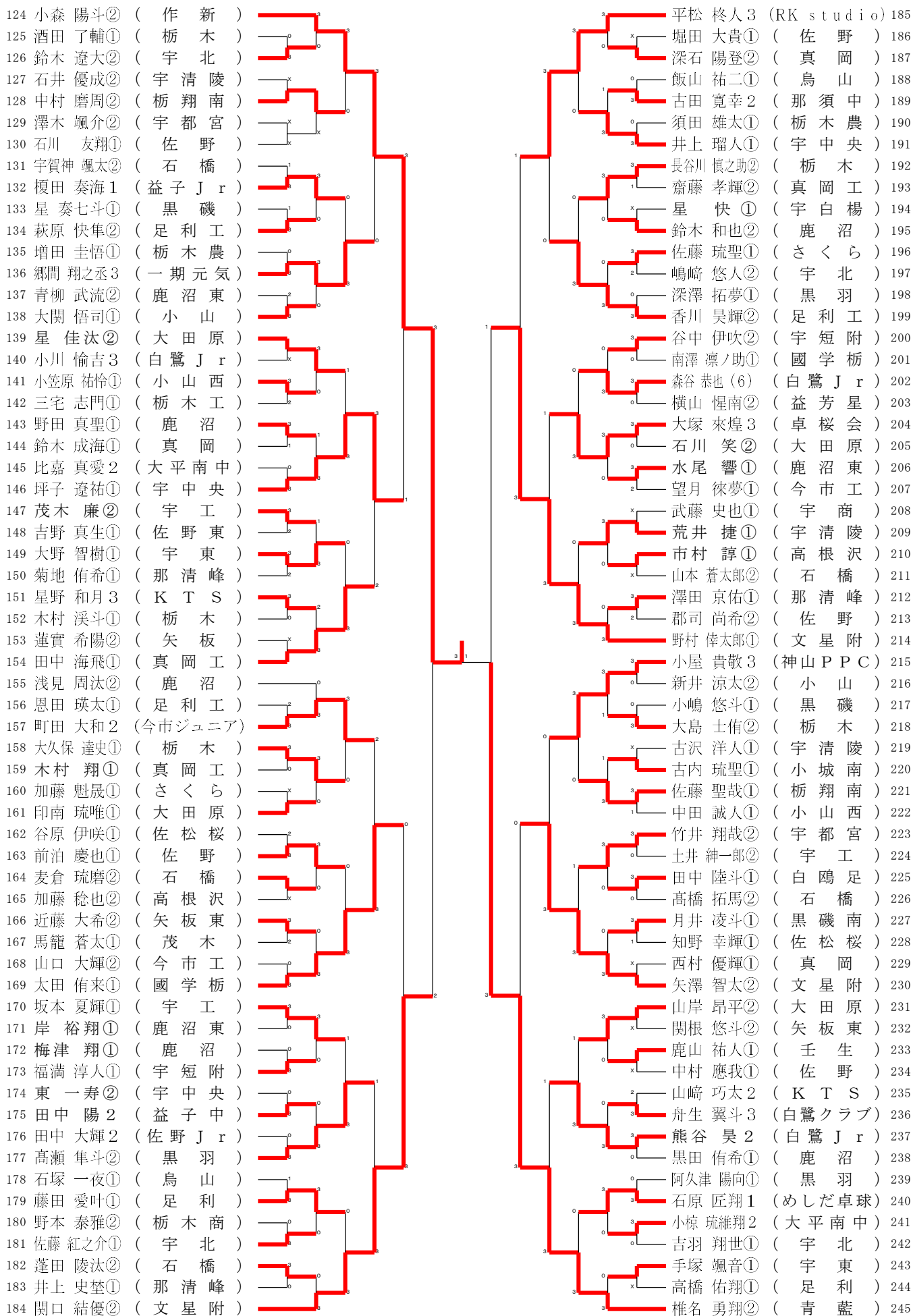

TOKYO OPEN2024 第76回東京卓球選手権大会ジュニアの部栃木県予選会

男子シングルスー3 令和5年12月10日 日環アリーナ

246 柳沢 瑠玖② (青 藍)		岡山 太亮① (作 新)	307
247 鈴木 悠也① (大田原)		三上 弘嗣① (栃 翔 南)	308
248 上野 諱心① (栃 木)		齋藤 陽斗① (黒 磯)	309
249 橋本 勝俊① (宇 中 央)		市原 瑛太① (那 清 峰)	310
250 古谷 海晴② (白鷺クラブ)		清水 理央① (栃 木 商)	311
251 小松 大和② (宇 工)		迫越 凱斗① (宇 北)	312
252 石原 昂輝① (足 利)		箕浦 広宣① (矢 板 東)	313
253 片山 輝② (足 大 附)		五味 潤 大樹① (烏 山)	314
254 岡部 拓海② (黒 磯 南)		齋藤 颯真① (真 岡 工)	315
255 上野 智輝② (石 橋)		石塚 伊織① (鹿 沼)	316
256 大金 久峻① (烏 山)		横塚 琥太郎② (栃 木 工)	317
257 笹沼 夢大② (さくら)		首長 佑太郎② (國 学 栃)	318
258 安田 亮翔② (益 子 中)		宮田 透依② (益 芳 星)	319
259 阿久津 晃汰① (宇 北)		熊倉 祐仁② (栃 木)	320
260 松本 真輝② (真 岡)		川田 幸央② (茂 木)	321
261 福田 怜司① (卓 桜 会)		橋田 匠斗③ (日 吉 クラ ブ)	322
262 土橋 虎太郎① (佐 野)		山崎 優成① (真 北 陵)	323
263 松永 佳士① (今 市 工)		室井 優哉① (大 田 原)	324
264 松岡 諒① (小 山 西)		金澤 宏樹① (真 岡)	325
265 木下 湊太② (K T S)		大塚 馴平① (小 城 南)	326
266 井上 湧翔② (高 林 中)		布川 風之介① (宇 短 附)	327
267 荒井 颯太② (鹿 沼 東)		濱野 隼輔② (宇 清 陵)	328
268 齊藤 稔蕪① (那 清 峰)		嶋田 明翔② (足 利)	329
269 大橋 侑斗② (宇 東)		脇坂 陽② (石 橋)	330
270 根岸 陽向① (足 利 工)		川野 海喜② (黒 磯 南)	331
271 寺主 類斗① (鹿 沼)		相澤 想來② (佐 松 桜)	332
272 市村 佑龍② (小 山 西)		江口 優汰① (黒 羽)	333
273 伊藤 希望① (黒 磯)		大川 陽汰① (佐 野)	334
274 伊藤 彼方① (真 岡 工)		見目 竣② (宇 都 宮)	335
275 河村 海斗② (宇 短 附)		當山 魁我① (足 利 工)	336
276 堀口 竜弥② (作 新)		野澤 海① (文 星 附)	337
277 岩上 統司② (佐 野)		青木 結聖① (高 根 沢)	338
278 黒木 歩① (白鷺 Jr)		明慶 空① (佐 野)	339
279 神保 琉斗① (那 清 峰)		磯部 凌智① (宇 東)	340
280 川上 雄飛② (佐 野 Jr)		鈴木 悠介① (さくら)	341
281 佐々木 寛斗② (大田原)		秋元 颯太① (鹿 沼)	342
282 柳澤 寿樹① (鹿 沼)		笹谷 拓由② (宇 工)	343
283 藤本 陸功① (鹿 沼 東)		手塚 一虎① (大 田 原)	344
284 鈴木 敬介② (宇 清 陵)		横山 佳汰① (小 山 西)	345
285 藤澤 徹平① (真 岡)		鯨岡 大輝② (今 市 工)	346
286 齋藤 誉② (佐 松 桜)		佐貫 旬汰① (宇 中 央)	347
287 岡島 諒弥② (大 平 南 中)		手塚 佑真① (石 橋)	348
288 小林 脩太① (栃 木)		福田 蒼葉① (K T S)	349
289 奥 亮介② (黒 羽)		岡山 理人① (小 川 スポ 少)	350
290 早川 尋① (白 鷗 足)		堀切 宇宙② (足 利 工)	351
291 大塚 健生② (真 岡 工)		倉橋 心温② (益 子 Jr)	352
292 上田 啓太② (宇 短 附)		中村 晴② (石 橋)	353
293 横倉 颯大① (宇 工)		小西 岳流② (宇 白 楊)	354
294 藤田 樹竜② (黒 磯 中)		三枝 岳洋① (真 岡)	355
295 高橋 遥希① (佐 野 東)		濱本 匠望① (栃 木 商)	356
296 熊木 冨馳② (石 橋)		大塚 悠真① (宇 商)	357
297 鱒 潤 楽① (宇 北)		荻野 柗 鴉② (矢 板 東)	358
298 佐藤 佑嗣① (栃 木 農)		大金 琉己② (黒 羽)	359
299 松下 大記② (栃 木 商)		白井 伊吹樹① (栃 木 農)	360
300 関 圭太① (烏 山)		菊池 琉生② (鹿 沼 東)	361
301 五月女 舜羽③ (めしだ卓球)		本間 敦也② (大 平 南 中)	362
302 前田 康汰① (栃 翔 南)		岩本 航成② (神 山 P P C)	363
303 植木 啓世① (宇 中 央)		山本 琥珀① (白 鷺 Jr)	364
304 渡辺 新大① (鹿 沼)		鈴木 愁斗① (真 岡 工)	365
305 清野 莉玖② (矢 板 東)		三村 啓太① (宇 北)	366
306 野澤 善① (文 星 附)		青柳 優太① (青 藍)	367

TOKYO OPEN2024 第76回東京卓球選手権大会ジュニアの部栃木県予選会

男子シングルスー4 令和5年12月10日 日環アリーナ

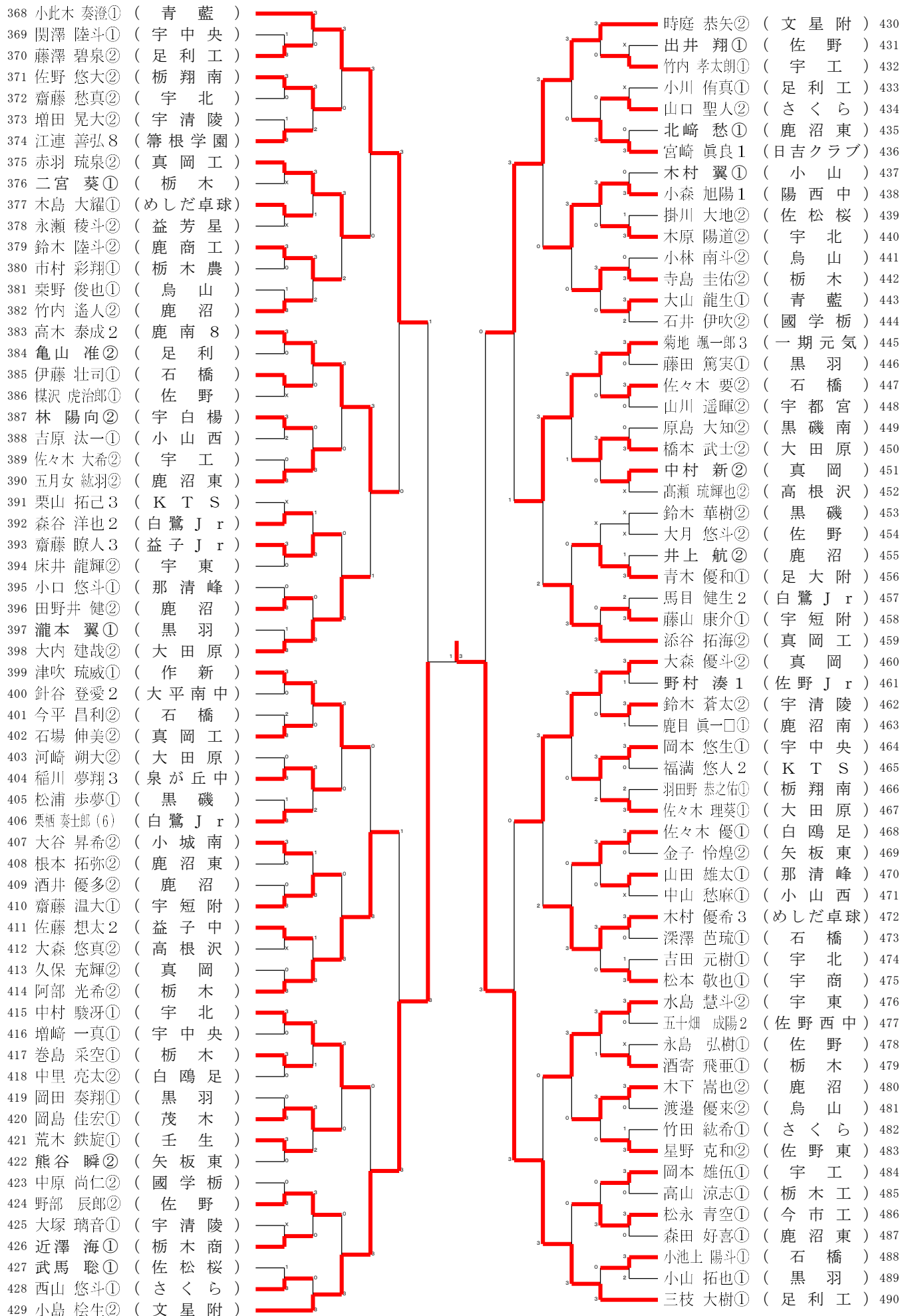

TOKYO OPEN2024 第76回東京卓球選手権大会ジュニアの部栃木県予選会

女子シングルスー1 令和5年12月10日 日環アリーナ

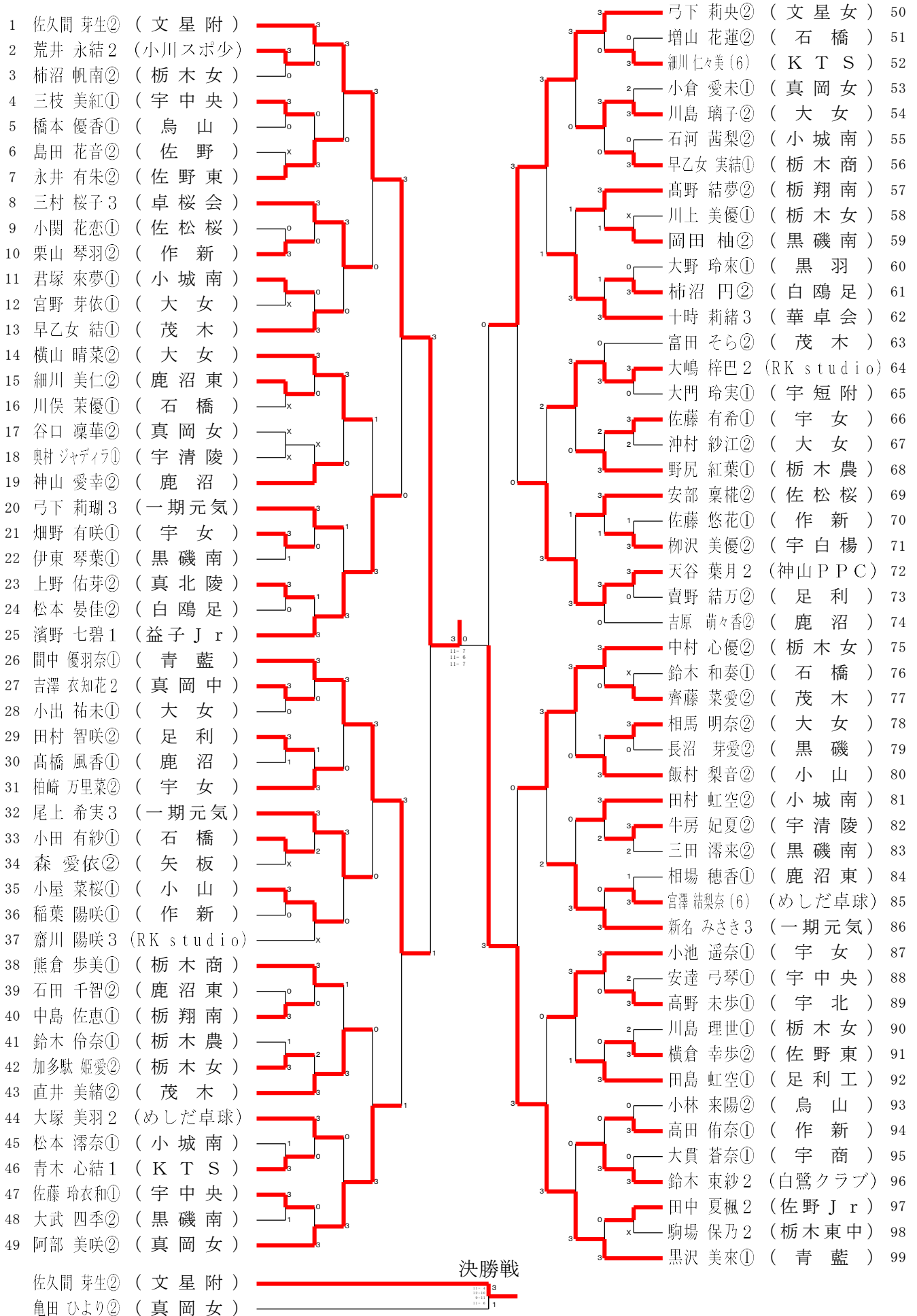

TOKYO OPEN2024 第76回東京卓球選手権大会ジュニアの部栃木県予選会

女子シングルスー2 令和5年12月10日 日環アリーナ

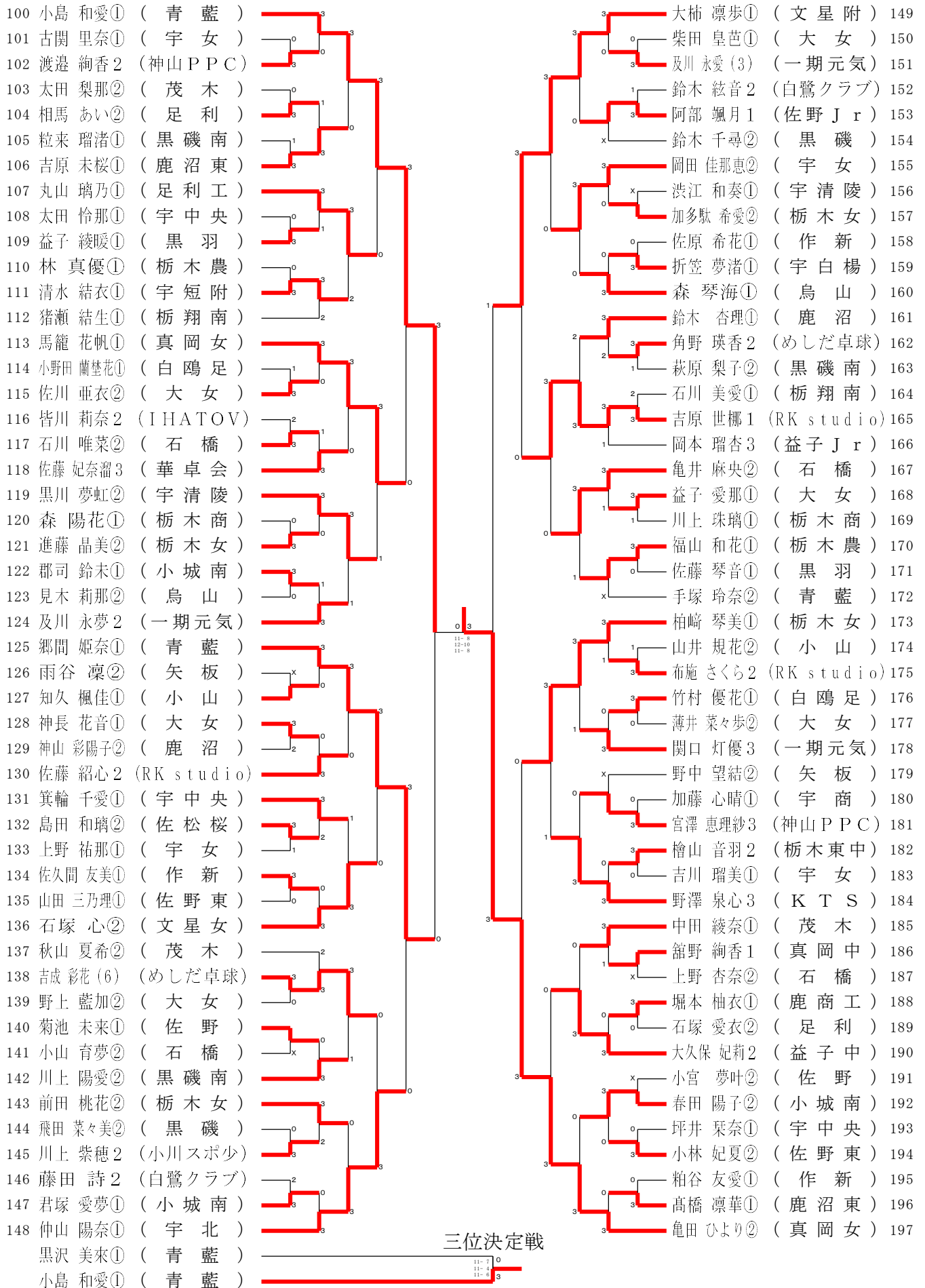

TOKYO OPEN2024 第76回東京卓球選手権大会ジュニアの部栃木県予選会

男子シングルス 令和5年12月10日 日環アリーナ

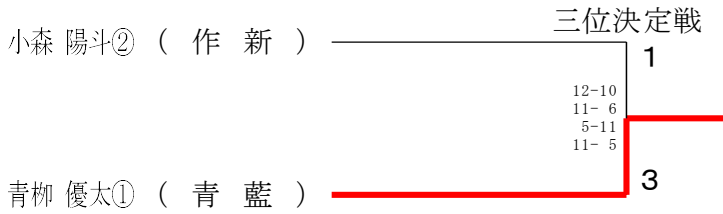
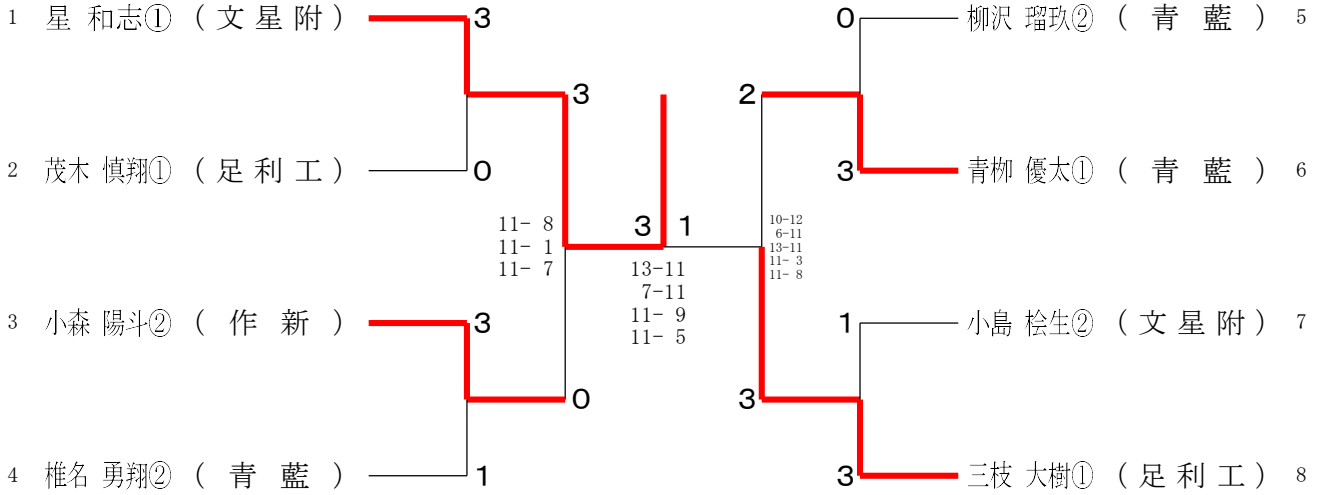

女子シングルス

